

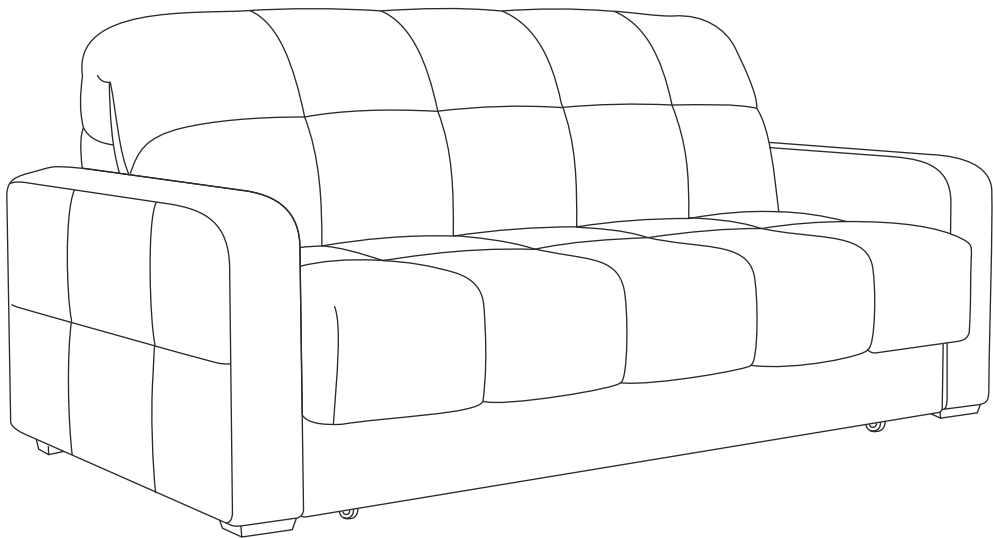

askona

ТЕРРИТОРИЯ ЗДОРОВОГО СНА

Инструкция по сборке диван-кровать Домо ПРО



ВИДЕОИНСТРУКЦИЯ
ПО СБОРКЕ



ВИДЕОИНСТРУКЦИЯ
ПО ТРАНСФОРМАЦИИ



EAC



ТР ТС 025/2012 ТУ 31.09.12-001-32907084-2020

Версия 2.1 от 14.06.2023

Перед сборкой:















1. Проверьте вид и целостность деталей в упаковке. Претензии по их повреждению принимаются только у изделий БЕЗ следов сборки.
2. Сохраните упаковку до окончания сборки! При выявлении в процессе сборки брака и некомплектности изделия необходимо сохранять упаковку до момента выезда к Вам представителя торговой компании.
3. Проверьте количество деталей и фурнитуры по перечню комплекточной ведомости, разберите фурнитуру на группы. Предприятие-изготовитель оставляет за собой право вносить конструктивные изменения в изделие, заменять фурнитуру и метизы на аналогичные, не ухудшающие внешний вид и не влияющие на функциональные свойства изделия.
4. Соблюдайте порядок сборки, данный в этой инструкции! При несоблюдении инструкций по сборке и эксплуатации с компании-производителя снимаются гарантийные обязательства. Инструкции по сборке и эксплуатации необходимо сохранять на весь период эксплуатации изделия.
5. Перемещайте все детали бережно, без рывков, укладывайте устойчиво, избегайте их падений и ударов! Сборку изделия проводить на ровной поверхности.
6. Все не задействованные технологические отверстия и фурнитуру закрыть заглушками.

Для сборки необходимо:

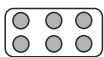
	Крестовая отвертка
	Ключ №10
	Ключ №13

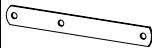
Комплектовочная ведомость диван-кровать Домо ПРО

3

Наименование упаковки	Маркировка детали	Наименование детали, размер в мм	Количество деталей в упаковке, шт.	Изображение
Упаковка № 1	ДФ84	Механизм трансформации	1	
		Пакет фурнитуры	1	
Пакет фурнитуры	FMP113	Болт 6*20 DIN 933	6	
	FMP068	Болт 6*40 DIN 933	4	
	FMP078	Болт 8*45 DIN 933	2	
	FMP008	Винт 6*16 DIN 965	4	
	FMP086	Винт 6*25 DIN 7420	4	
	FMP100	Винт-конфирмат 7*50 DIN 912	16	
	FMP045	Гайка 6 DIN 985	4	
	FMP096	Гайка 8 DIN 985	2	
	FFD035	Заглушка самоклеющаяся Д13, белая	24	
	FOP053	Ключ шестигранный 4 DIN 911	1	
	FOP054	Лента х-к 3*25 L=205	2	
	FRS024	Опора колесная D42*45 рез колесо	2	
	FTS034	Саморез 4*16 DIN 7962	4	
	FMP103	Шайба 24*8 пластик	2	
	FMP064	Шайба 6 DIN 9021 увелич.	10	

Комплектовочная ведомость диван-кровать Домо ПРО

4

Наименование упаковки	Маркировка детали	Наименование детали, размер в мм	Количество деталей в упаковке, шт.	Изображение
Упаковка № 2	ДО 1	Дно БК	1	
	ДО 4	Спинка	1	
	ДО 5	Царга	1	
		Инструкция по сборке	1	
		Паспорт по эксплуатации	1	
Упаковка № 3	ДО 6	Подлокотники	2	*
Упаковка № 4	БК 01	Задняя стенка 1044*160*16/1244*160*16/1444*160*16	2	
	RR 01	Ребро жесткости 490*80*16	1	
	RR 02	Ребро жесткости 490*80*16	2	
	SL 01	Боковина левая 490*160*16	1	
	SR 01	Боковина правая 490*160*16	1	
	TD 1	Тех. Деталь 1044*64*16/1244*64*16/1444*64*16	2	(не используется)
	TD 2	Тех. Деталь 192*64*16	2	(не используется)
	TD 3	Тех. Деталь 160*64*16/160*264*16/160*464*16	2	(не используется)
	TD 4	Тех. Деталь 490*80*16	1	(не используется)

* варианты подлокотников:

ПЛ14



ПЛ7



ПЛ25



ПЛ25 полки



ПЛ10

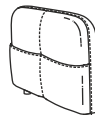

1.

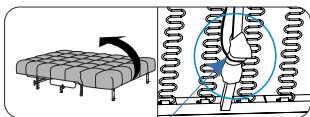

Пакет
фурнитуры
с красной
лентой

x4

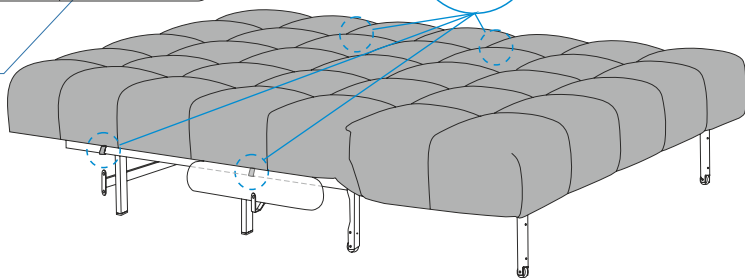

2.

ДО 6

ДО 6

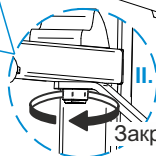
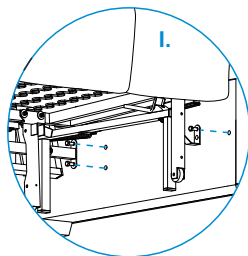
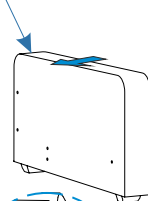
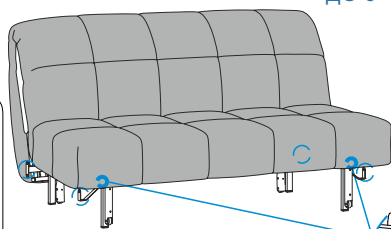
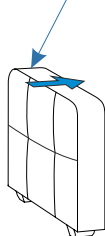

Закрутить гайку

3.

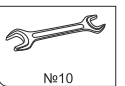
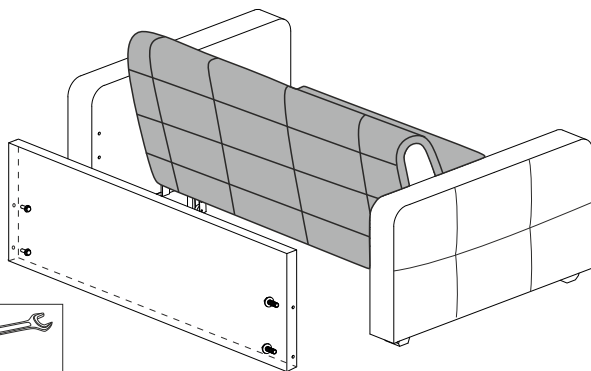

4.

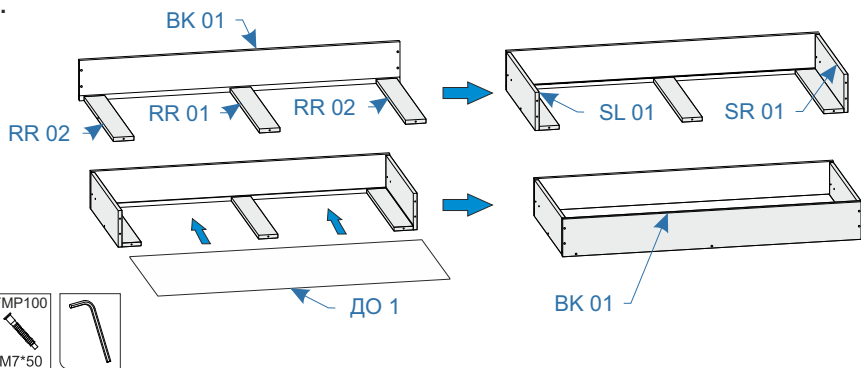

5.

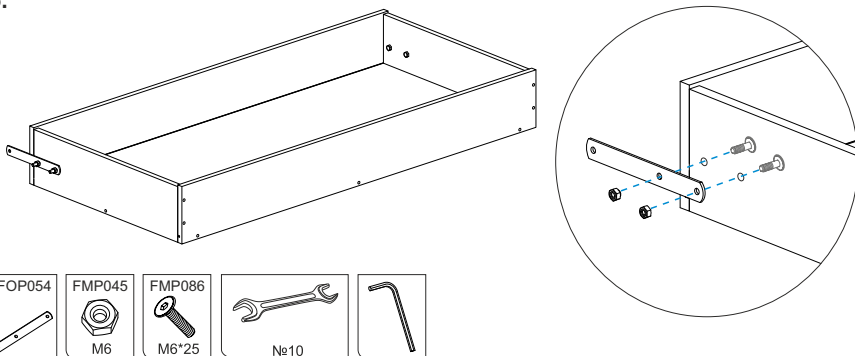

6.

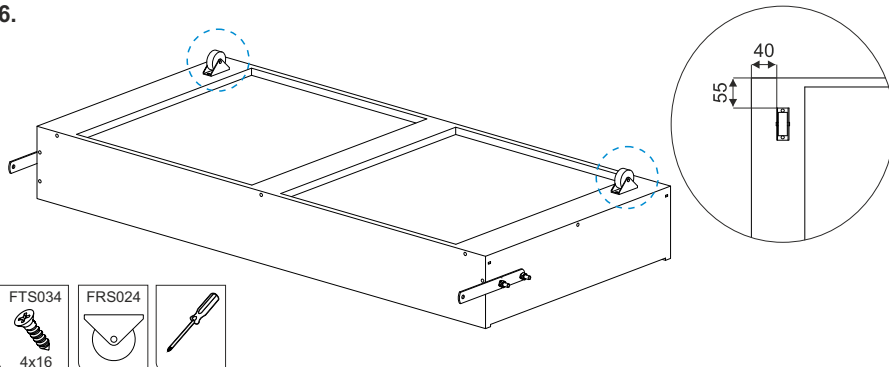

7.

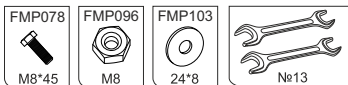
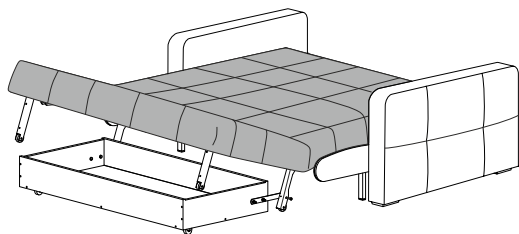

8.

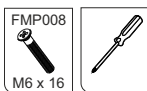
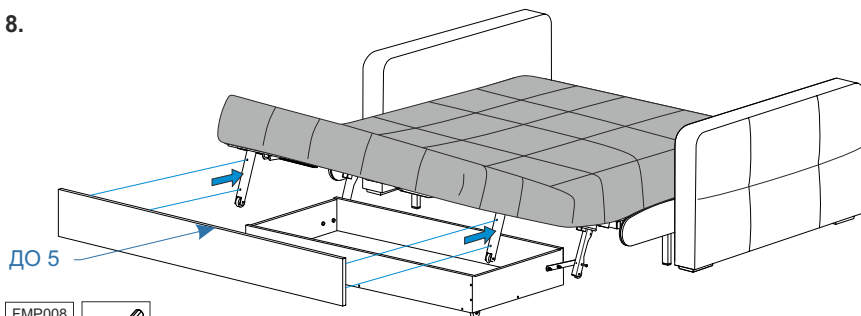

9.

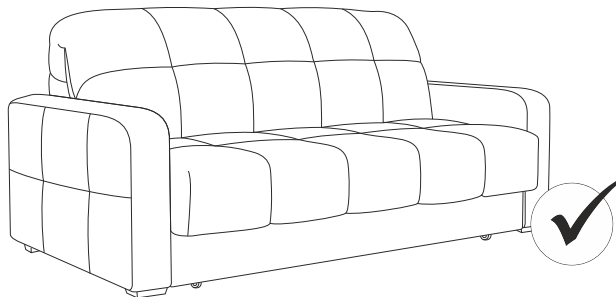

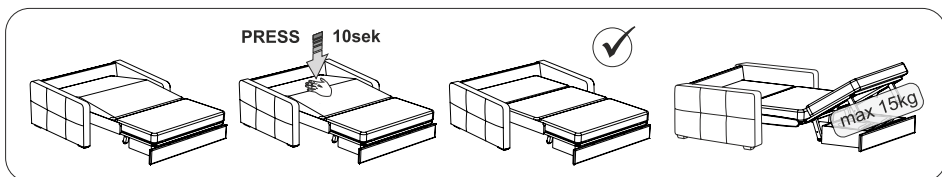
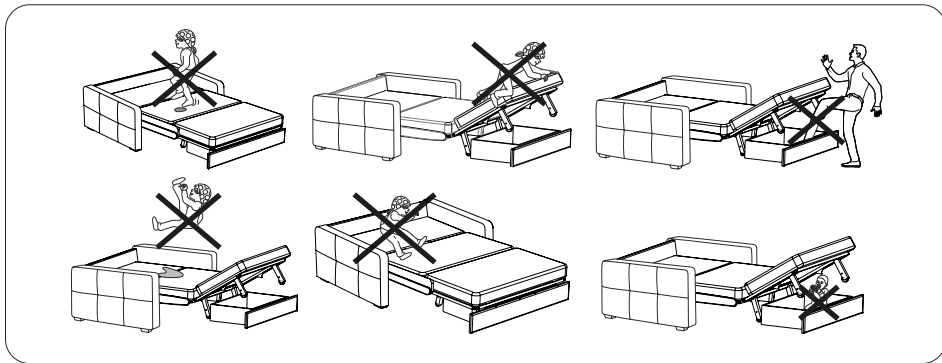

Замятия на ворсе чехлов расправить рукой, причесать щёткой, отпарить согласно паспорту по эксплуатации изделия

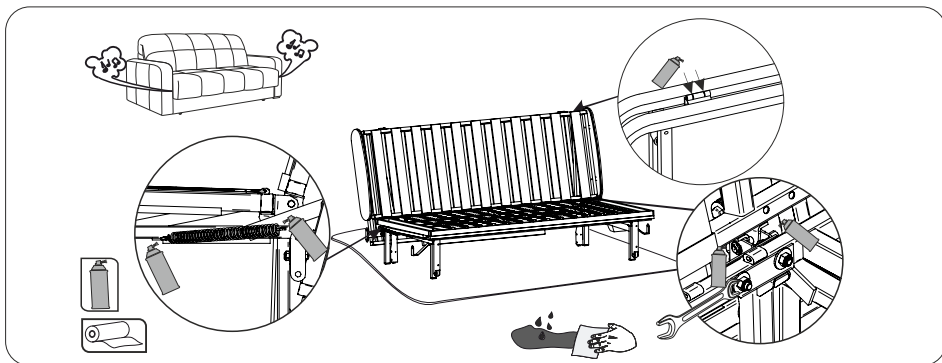

I

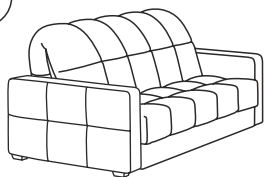

II

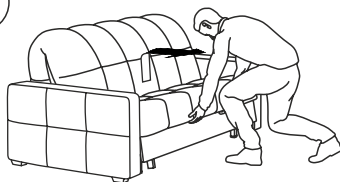

III

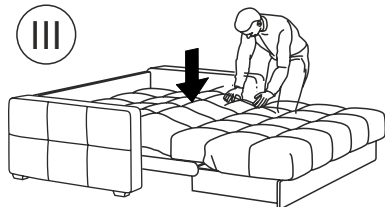

IV

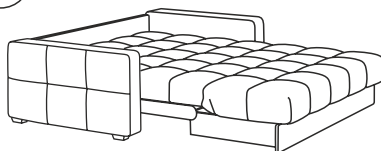

I

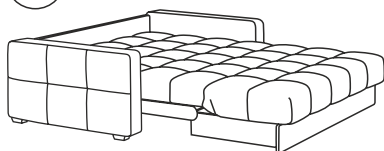

II

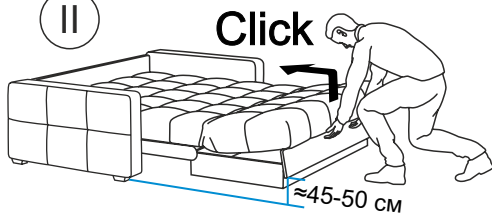

III

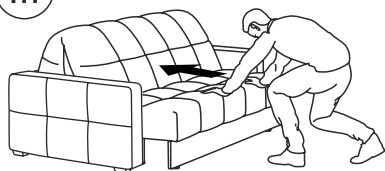

IV

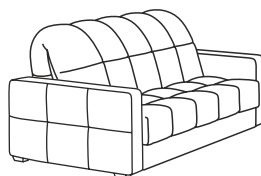

Трансформация дивана за царгу запрещена !

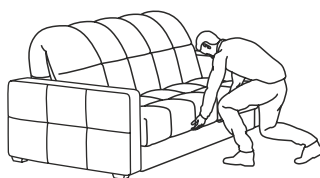
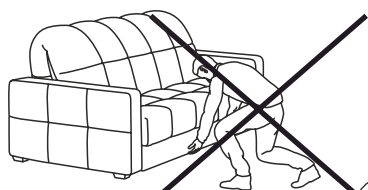

Диван необходимо трансформировать ровно по центру!

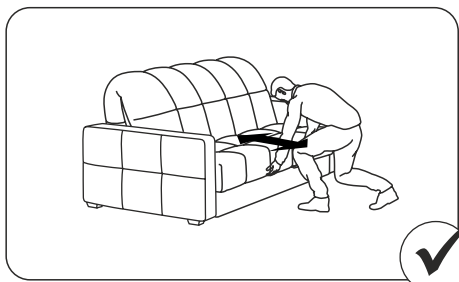
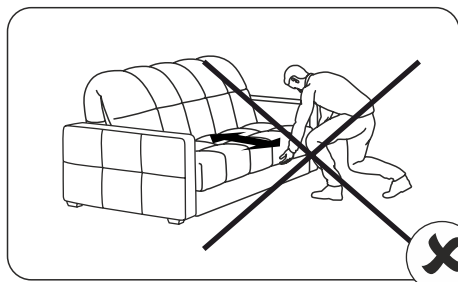

**На протяжении всей трансформации
соблюдать дистанцию от дивана-кровать в 20-30 см!**

