

## Инструкция по сборке мебели

### Диван-кровать Ральф

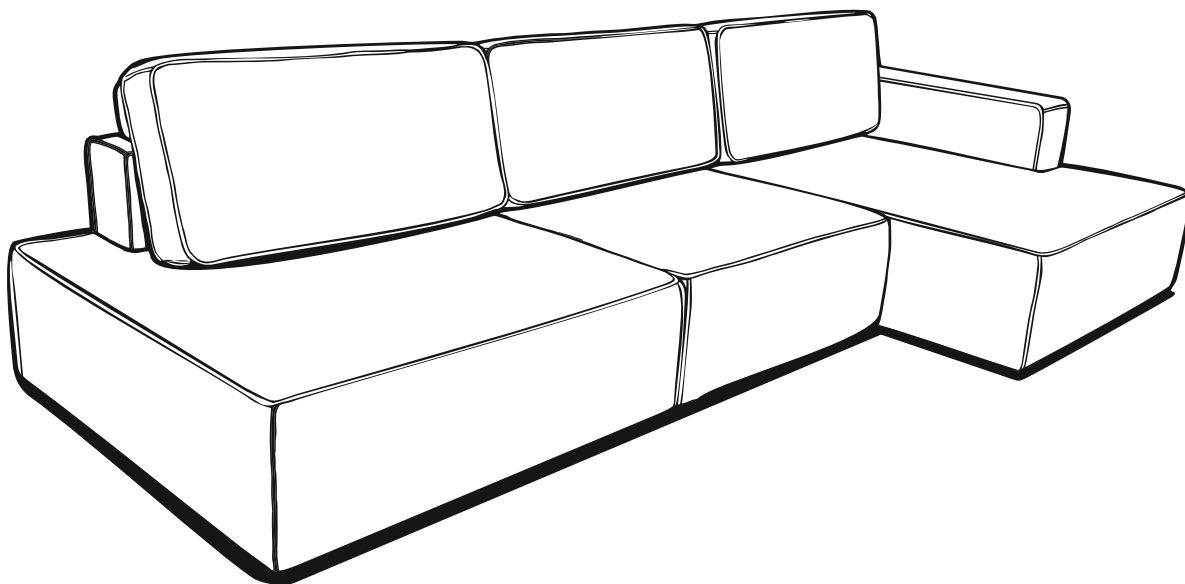

Диван соответствует ТР ТС 025/2012,  
ТУ 31.09.12.110-001-330501001-2019 от 10.01.2019.



Телефон горячей линии: 8-800-200-40-90, звонки по России бесплатные.













[www.askona.ru](http://www.askona.ru)

Версия №7 от 27.02.2023















# Комплектовочная ведомость













## Центральная секция

Упаковка	Деталь	Артикул	Наименование	Количество
Центральная секция		Д37	Центральная секция	1
		Д04	Спинка откидная	1
		Д33	Подушка приспинная	1
		Д34	Дополнительная подушка	1
			Пакет с фурнитурой	1
Пакет с фурнитурой		ДФ98	Болт М8*30 DIN 933	2
		ДФ82	Шайба 24x8 (пнд)	10
		ДФ42	Шайба 8 ув. DIN 9021	2
		ДФ17	Гайка М8 самоконтр DIN 985	2
		ДФ24	Колпачок болта М8	2
		ДФ114	Гайка М8 ERICSON	2
		ДФ53	Болт М8*40 DIN 933	2
		ДФ113	Ключ шестигранный №5	1







## Секция с приростом

Упаковка	Деталь	Артикул	Наименование	Количество
Средняя с приростом		Д36	Секция с приростом	1
		Д04	Спинка откидная	1
		Д33	Подушка приспинная	1
		Д34	Дополнительная подушка	1
			Пакет с фурнитурой	1
Пакет с фурнитурой		ДФ98	Болт М8*30 DIN 933	2
		ДФ82	Шайба 24x8 (пнд)	10
		ДФ42	Шайба 8 ув. DIN 9021	2
		ДФ17	Гайка М8 самоконтр DIN 985	2
		ДФ24	Колпачок болта М8	2
		ДФ114	Гайка М8 ERICSON	2
		ДФ53	Болт М8*40 DIN 933	2
		ДФ113	Ключ шестигранный №5	1

## Секция канapé

Упаковка	Деталь	Артикул	Наименование	Количество
Секция канapé		Д25	Секция канapé	1
			Пакет с фурнитурой	1
		Д33	Подушка приспинная	1
		Д34	Дополнительная подушка	1
Спинка откидная		Д04	Спинка откидная	1
Пакет с фурнитурой		ДФ98	Болт М8*30 DIN 933	2
		ДФ82	Шайба 24x8 (пнд)	10
		ДФ42	Шайба 8 ув. DIN 9021	2
		ДФ17	Гайка М8 самоконтр DIN 985	2
		ДФ24	Колпачок болта М8	2
		ДФ114	Гайка М8 ERICSON	2
		ДФ53	Болт М8*40 DIN 933	2
		ДФ113	Ключ шестигранный №5	1

## Подлокотник

Упаковка	Деталь	Артикул	Наименование	Количество
Подлокотник		Д06	Подлокотник	1
			Пакет с фурнитурой	1
Пакет с фурнитурой		ДФ06	Болт М8*45 DIN 933	2
		ДФ54	Болт М8*55 DIN 933	2
		ДФ106	Проставка пластик 20*10	2
		ДФ139	Проставка пластик 20*20	2
		ДФ42	Шайба М8 DIN 9021	4

## Комплектовочная ведомость дивана

		Инструкция по сборке Паспорт	1
--	--	---------------------------------	---

### Перед сборкой:

- 1) Проверьте вид и целостность деталей в упаковке! Претензии по их повреждению принимаются только у изделий БЕЗ следов сборки.
- 2) Сохраните упаковку и инструкцию до окончания сборки! При выявлении в процессе сборки брака и некомплектности изделия необходимо сохранять упаковку до момента выезда к Вам представителя торговой компании.
- 3) Проверьте количество деталей и фурнитуры по перечню. Предприятие-изготовитель оставляет за собой право вносить конструктивные изменения в изделие, заменять фурнитуру и метизы на аналогичные, не ухудшающие внешний вид и не влияющие на функциональные свойства изделия. При недокомплекте или поломке, обведите номер отсутствующей детали и сообщите в магазин для ее замены.
- 4) Соблюдайте порядок сборки, данный в этой инструкции! При несоблюдении инструкций по сборке и эксплуатации с компании-производителя снимаются гарантийные обязательства.
- 5) Для установки дивана-кровати/кресла-кровати выбирайте ровный участок пола! При искривлениях пола возможны отклонения в работе механизма трансформации дивана-кровати/кресла-кровати, перекосы формы изделия. Нежелательно наличие ковра, так как это затрудняет трансформацию.
- 6) Проводите сборку дивана-кровати/кресла-кровати вдвоём. Перемещайте все детали бережно, без рывков, укладывайте устойчиво, избегайте их падений и ударов!
- 7) Передвигайте мебель и ее детали, только слегка приподнимая. Это позволит исключить деформации и поломки.

### Для сборки вам понадобятся:



Рожковый ключ №13 - 2 шт

### Схема сборки дивана RALF

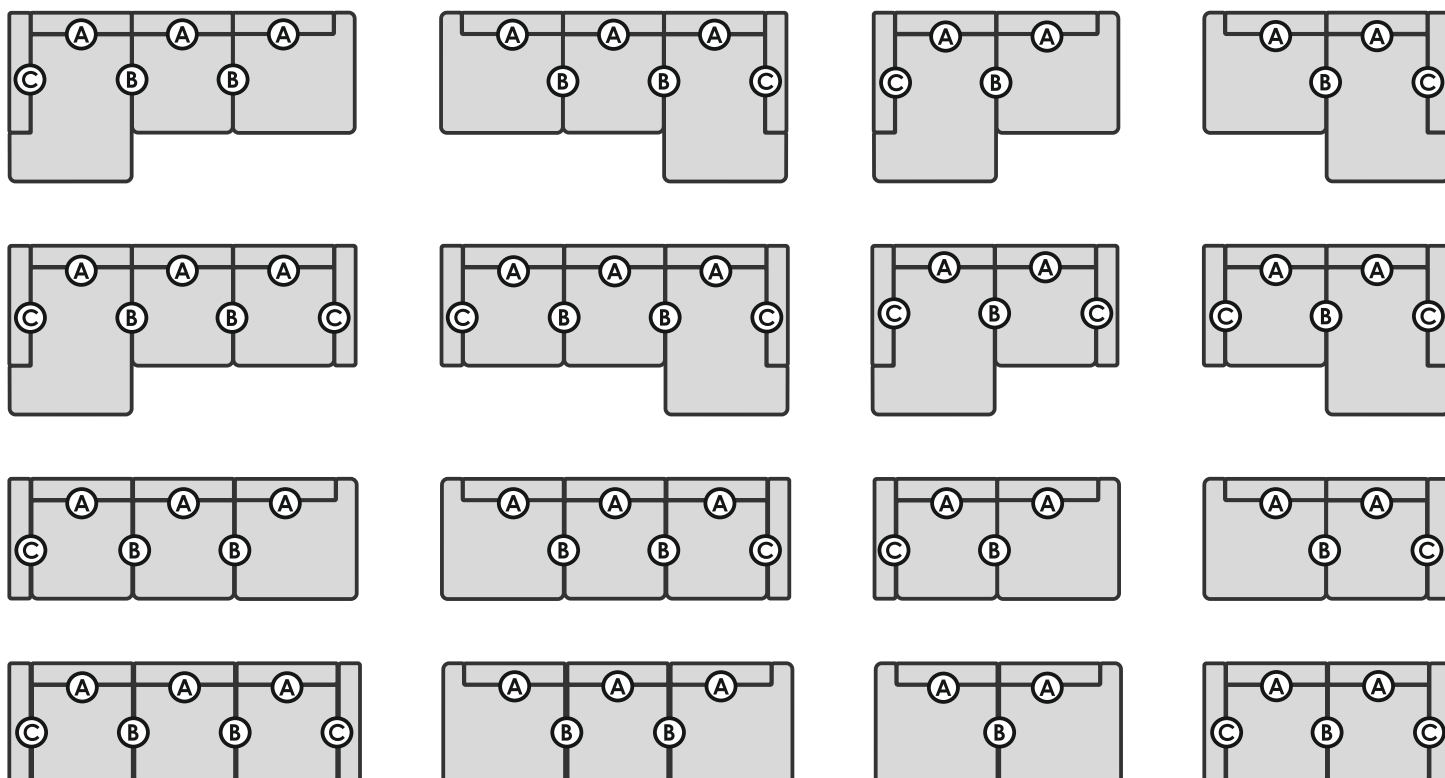

**A**

## Установка откидной спинки

Пакет  
с фурнитурой

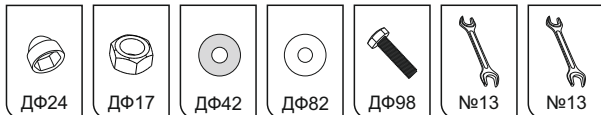
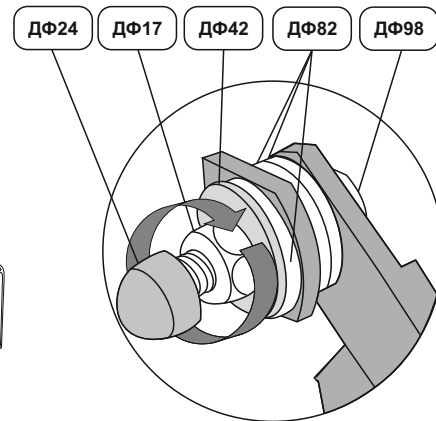
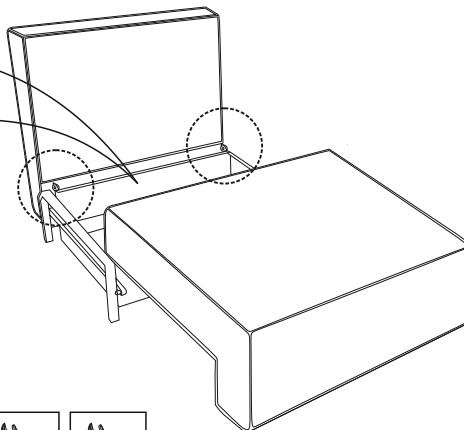
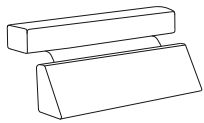
**B**

## Соединение секций между собой

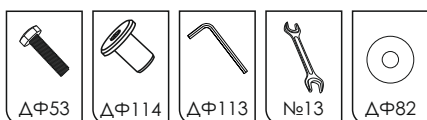
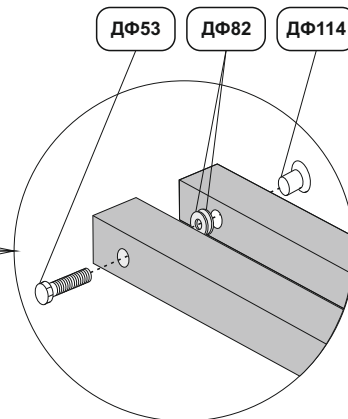
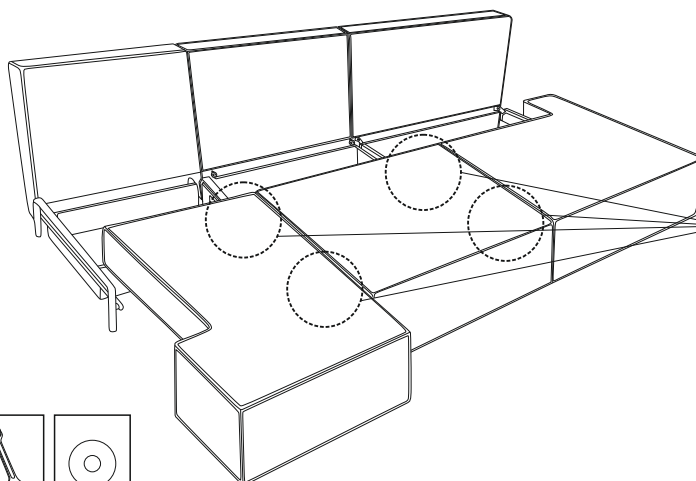
**C**

## Установка подлокотников

ДФ139 ДФ106 ДФ42 ДФ54 ДФ06

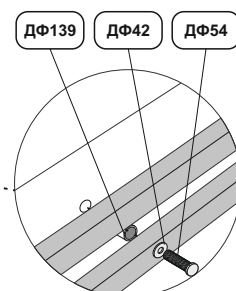
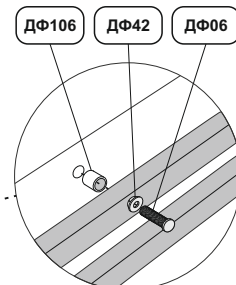
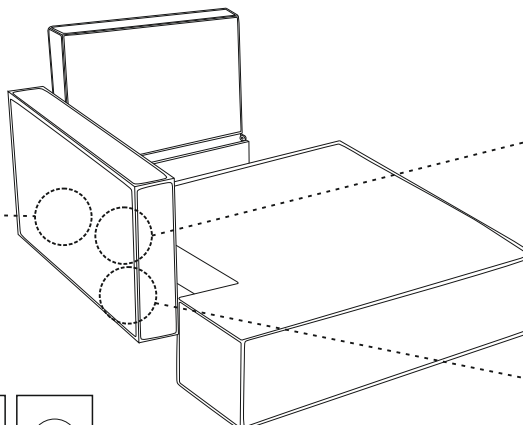
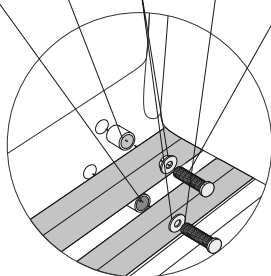

### Установка декоративных подушек Квадро

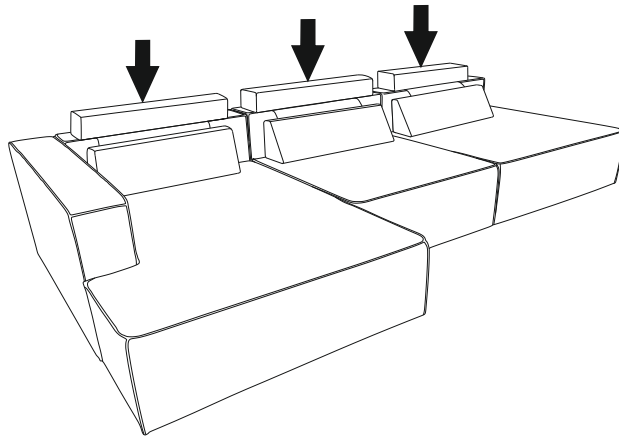

### Расправьте и взбейте подушки руками

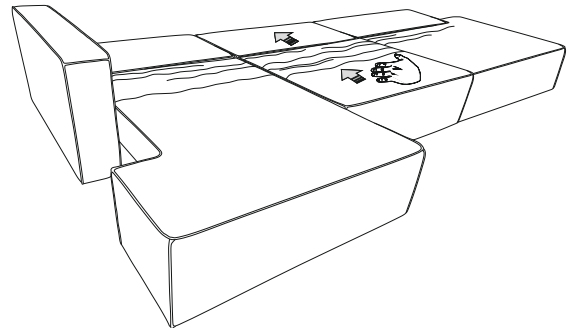
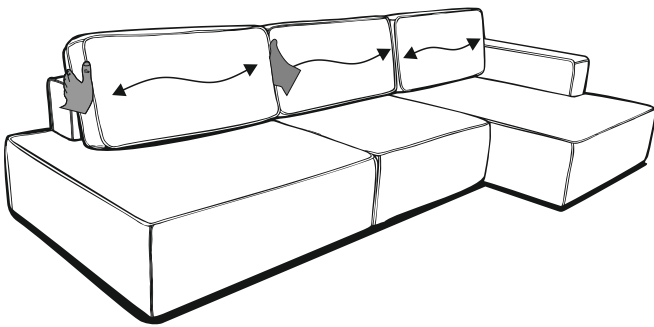

При появлении деформации  
рекомендуется расправить чехол

### Общие рекомендации

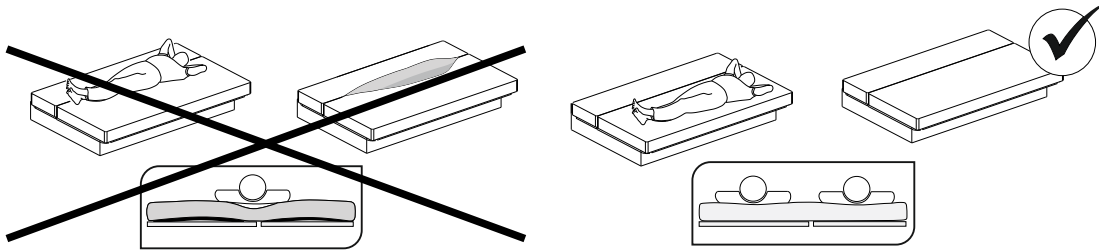

В разложенном положении  
рекомендуется использовать топпер

Не рекомендуется садиться  
и вставать в зону изголовья

# Порядок трансформации дивана

